



QP-F35B 系列 防爆静电消除器

通过国家防爆认证机构认证检测

证号:GYB24.2462X



节能、易维护、适用范围广

QP-F35B

防爆静电消除器

通过国家防爆认证机构认证检测，并且在乙烯环境中进行过爆炸试验测试，可用于IIB类的爆炸性气体环境场所进行静电消除。产品主体采用复合玻璃钢材料，主体无金属部件，极大的提高了产品绝缘性，保证产品使用更加可靠安全；内部采用全灌封结构，避免了外部水、油、各类气体等对内部结构的影响，保证产品安全可靠的运行；背部配有一体成型注塑滑块，安装使用方便简单。

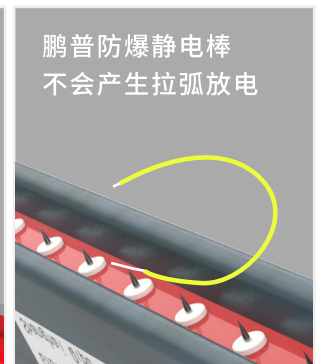
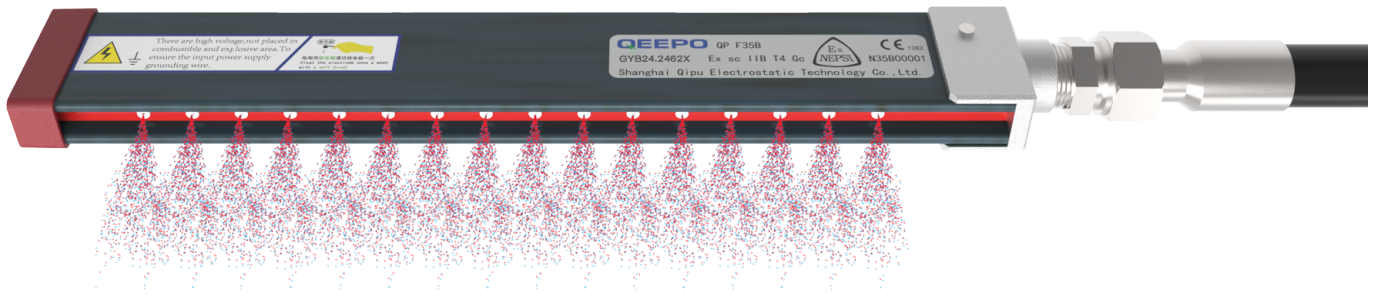

静电棒防爆标识的粘贴

鹏普按照国家规定正确粘贴防爆标识

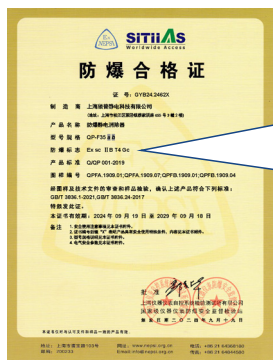

制造商 上海鹏普静电科技有限公司
(地址: 上海市松江区洞泾镇林家浜路 455 号 3 幢 2 楼)
产品名称 防爆静电消除器
型号规格 QP-F35B
防爆标志 Ex sc IIB T4 Gc
产品标准 Q/QP 001-2019
图样编号 QPFA.1909.01, QPFA.1909.07, QPFB.1909.01, QPFB.1909.07
备注: 1. 本证书的有效性依赖于制造商的质量管理体系符合 GB/T 19001-2017/ISO 9001:2015 的要求。
2. 本证书的有效性依赖于制造商的质量管理体系符合 GB/T 28001-2017/ISO 45001:2018 的要求。
3. 本证书的有效性依赖于制造商的质量管理体系符合 GB/T 28001-2017/ISO 14001:2015 的要求。
4. 本证书的有效性依赖于制造商的质量管理体系符合 GB/T 28001-2017/ISO 26000:2017 的要求。

静电棒安全性能

不会产生放电拉弧等现象，安全可靠。

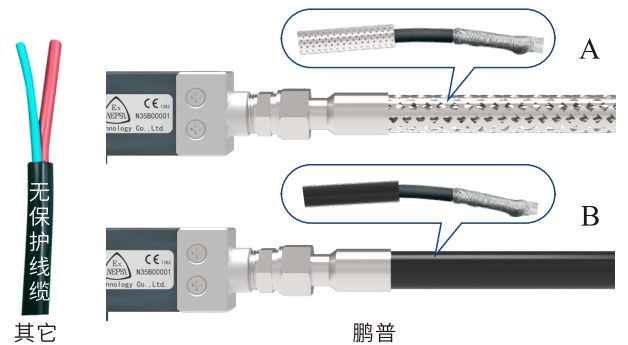

防爆合格证

防爆标志为:Ex sc IIB T4 Gc

T4 代表最高防爆温度为135°C

高压线安全防护

采用双屏蔽线，高压线内里一层屏蔽，再加外部套管（A款：钢丝编织挠性管，B款：不锈钢套管），双层安全防护，绝缘耐用不易折损，安全等级更高。

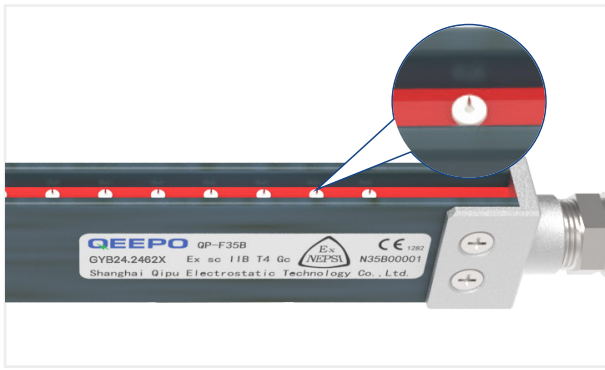

放电极安全防护

鹏普静电棒放电极底部加装陶瓷柱，绝缘隔热安全性能更高。

配套高压电源

可以和QP-HE高压电源一起使用

规格 SPECIFICATIONS

尺寸参数

型号	QP-F35B		
工作电压	MAX 7Kv AC	放电极间距	15mm
工作电流	MAX 5mA	放电极材质	SS./ W / Ti
工作频率	50/60Hz	长度	200~4000mm
工作方式	工频AC	防爆等级	Ex sc IIB T4 Gc
工作距离	30~150mm	防爆证书号	GYB24.2462X
推荐安装距离	30~50mm	工作温度	0~50°C
工作湿度	0~70%RH (无冻结, 无结露)		
测试条件	温度 (23±3) °C; 湿度 (50±5) %; 测试电压±1KV~±100V;		

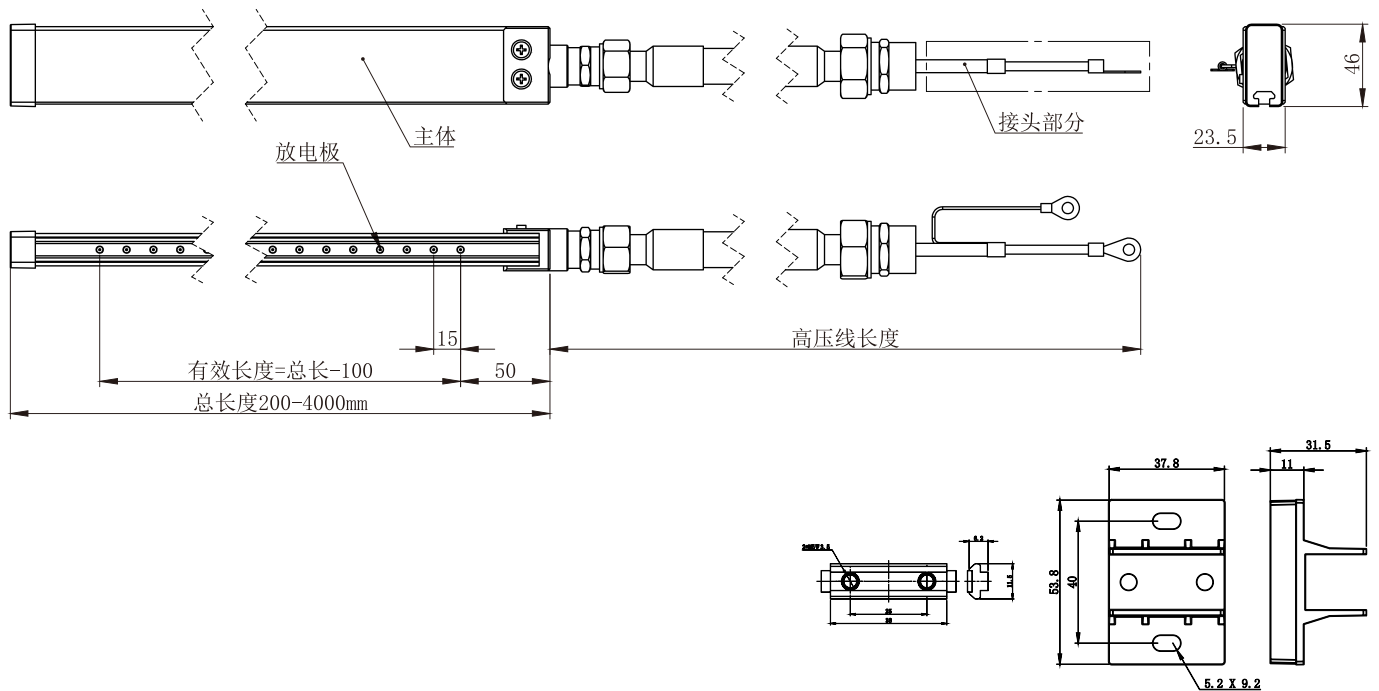

QP-HE

高压电源

是一款危险区域专用的高压发生器，壳体采用铸铝工艺，隔爆结构设计，内置检测电路，实时检测设备工作的电流电压，如发生异常，迅速切断高压，停止工作并报警。



外观工艺

壳体采用铸铝工艺，表面进行喷涂，美观大方。



隔爆设计

本系列产品含有隔爆结构

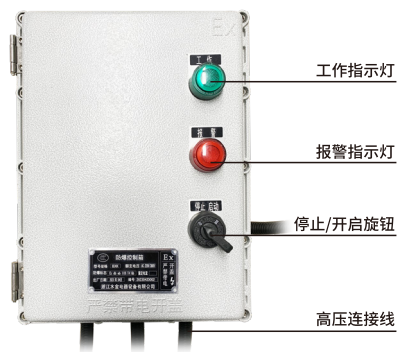

操作简单

旋转旋钮即可启动或停止

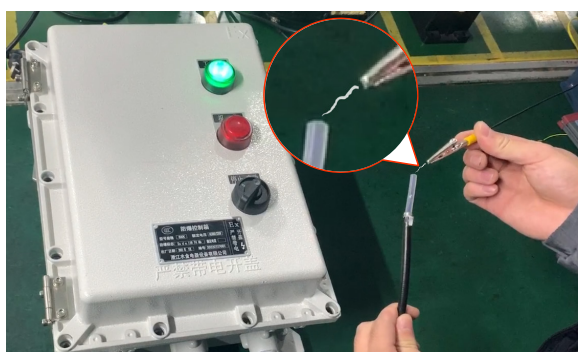

防爆电源对于意外情况的防护

如遇意外，高压电源会快速直接断电，并输出声光报警，更安全可靠。

规格 SPECIFICATIONS

尺寸参数

型号	QP-HE
功率	28W/50W
输入电压	220V/50HZ
输出电压	4/5.6/6/7KV (客户自选)
输出电流	≤5mA
工作温度	0°C~65°C

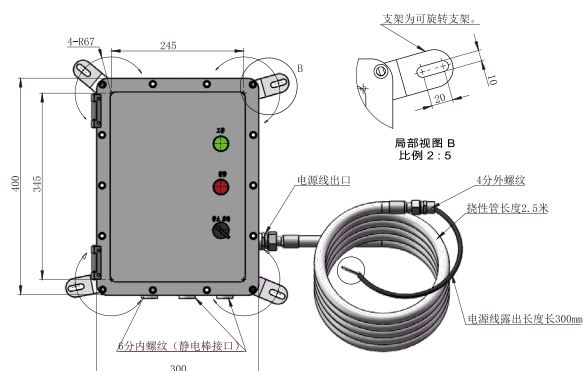

应用 APPLICATION

静电消除领域

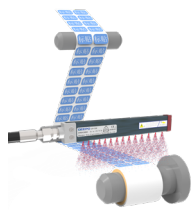

印刷行业

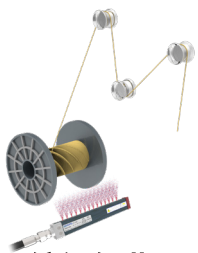

纺织行业

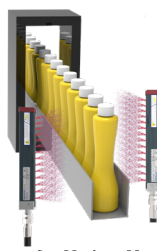

农业行业

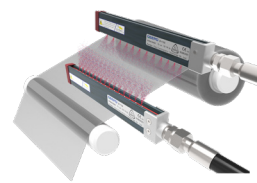

塑胶行业

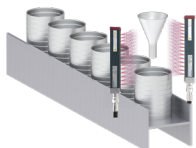

建筑行业

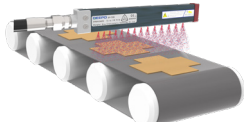

物流行业

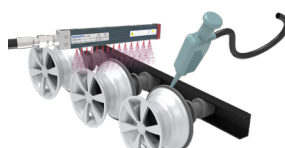

汽车行业

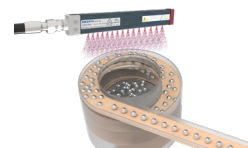

电子行业

QEEPO 鹏普静电

欢迎来电咨询

鹏普静电将为您提供全套静电问题解决方案！

咨询
热线

021-67651108

E-mail:sh_qipu@163.com

扫一扫
添加关注

主营产品：智能静电消除器、电晕处理机、静电发生器、
离子风棒、高压发生器、离子风机、静电传感器、静电测试仪等...

上海鹏普静电科技有限公司 上海颀普静电科技有限公司 深圳鹏普智能装备有限公司

静电消除器网址：www.qeepo.cn www.pponpo.com

公司总部地址：上海市松江区龙高路160弄1号楼

深圳分公司地址：深圳市龙华区华兴路38号星曜广场1栋A座1204



颀普官网



鹏普官网



微信公众号